

Instrucțiuni de utilizare și întreținere



CR 3-II Hd

Honda GX 270

0116144-00



Weber Maschinenteknik GmbH

Im Boden 5–8, 10

D-57334 Bad Laasphe-Rückershausen/Germania

Tel.: +49 (0) 27 54 / 398 0

Fax: +49 (0) 27 54 / 398 101

E-mail: info@webermt.de

Web: www.webermt.de

Cuprins

Introducere	4
Prevederi referitoare la securitate	5
Reprezentare grafică	9
Descrierea mașinii	10
Date tehnice	11
Activități înainte de începerea lucrului	13
Pornirea	16
Compactarea	17
Scoaterea din funcțiune	18
Tabel de mentenanță	19
Lucrări de mentenanță	20
Materiale consumabile și cantități	22
Depistarea defectelor	24
Depozitarea	23
Adrese de contact	27

Introducere

Prezentele instrucțiuni de utilizare și întreținere trebuie să vă ușureze familiarizarea cu compactorul, întreținerea acestuia și posibilitățile de utilizare conformă.

Respectarea instrucțiunilor de utilizare și întreținere vă ajută să evitați pericolele, să reduceți costurile reparațiilor și a duratei opririi mașinii pentru reparații, precum și la creșterea fiabilității și a duratei de viață a compactorului.

Instrucțiunile de utilizare și întreținere trebuie să fie permanent disponibile la locul de utilizare a compactorului.

Dacă aveți nevoie de informații suplimentare, acestea se pot obține de la distribuitorul dv. autorizat de WEBER MT sau de la una dintre adresele de contact menționate la ultima pagină.

Informații cu privire la motorul HONDA pe benzină, precum și o listă cu piesele de schimb pentru motor se pot găsi la **www.honda-engines-eu.com**

Declarația de conformitate în vigoare este anexată la livrarea mașinii.

Prevederi referitoare la securitate

Generalități

Trebuie să se citească și să se respecte toate prevederile referitoare la securitate, căci în caz contrar

- există pericol pentru sănătatea și viața utilizatorului,
- există risc de deteriorare a mașinii și a altor bunuri materiale.

Pe lângă instrucțiunile de utilizare trebuie să se respecte și regulile obligatorii pentru prevenirea accidentelor, aplicabile în țara utilizatorului.

Utilizare conformă

Se permite utilizarea compactorului numai dacă este în stare ireproșabilă din punct de vedere tehnic, numai conform destinației sale și în cunoștință de cauză cu privire la securitatea muncii și pericole, respectându-se prezentele instrucțiuni de utilizare. Defecțiunile care pot să influențeze securitatea trebuie să se remedieze imediat.

Compactorul model CR 3-II Hd este destinat exclusiv pentru operațiuni de compactare de

- nisip,
- pietriș,
- balast, macadam,
- material mixt slab coeziv,
- pavimente din pavele de beton.

Orice altă utilizare a compactorului este considerată neconformă și este responsabilitatea exclusivă a administratorului utilajului. Nu preluăm nicio răspundere pentru pagubele rezultate prin nerespectarea utilizării conforme. Riscul este purtat numai de către utilizator.

Utilizare defectuoasă previzibilă în mod rezonabil

Orice altă utilizare diferită, neconformă.

Rularea

Conducerea compactoarelor este permisă numai persoanelor în vârstă de peste 18 ani. Pentru conducerea compactoarelor aceste persoane trebuie să fie instruite de către antreprenor sau de persoane mandatate de aceasta.

Conducătorul mașinii trebuie să respecte prevederile referitoare la circulația pe drumurile publice. Dacă terțe persoane dau instrucțiuni contrare siguranței, atunci operatorului i se dă dreptul de a respinge aceste instrucțiuni.



Este interzisă staționarea persoanelor neautorizate în zona compactorului în timpul operației de compactare.

Echipament de protecție

În cazul acestei mașini nivelul admisibil acustic evaluat de 80 dB(A) poate fi depășit. La utilizarea mașinii pot să apară și alte pericole pentru utilizator. De aceea trebuie să se ia măsuri pentru protecție personală.

Din echipamentul de protecție fac parte:



Protecție pentru auz (antifoane)



Cască de protecție



Încălțăminte de protecție



Mănuși de protecție

Operarea

Înainte de începerea lucrului, operatorul compactorului trebuie să se familiarizeze cu mediul de lucru. De mediul de lucru țin de ex. obstacolele din zona de lucru și de circulație, rezistența solului, ca și asigurarea necesară a șantierului către zona de circulație publică, precum și respectarea prevederilor legate de codul rutier.

Este permisă utilizarea compactorului numai dacă toate dispozitivele de siguranță sunt montate.

Dispozitivele de siguranță trebuie să fie toate funcționale și în funcțiune.

Cel puțin o dată pe tură trebuie să se verifice ca compactorul să nu prezinte deficiențe observabile la exterior. În cazul observării unor deficiențe trebuie să se oprească imediat funcționarea acestuia și să se informeze persoana competentă. Înainte de repunerii în funcțiune trebuie să se remedieze defecțiunile apărute la compactor.

Mențineți întotdeauna o distanță suficientă față de marginile gropilor excavate și taluzurilor.

Nu parcurgeți coastele pe direcție transversală, pentru a se evita răsturnarea compactorului.

După terminarea lucrului compactorul se asigură conform prevederilor legale, în special în zonele suprafețelor pentru circulație publică.

Funcționarea în condiții grele



Nu inhalați niciodată gazele de ardere produse de motor. Acestea conțin monoxid de carbon, un gaz incolor și inodor, care este extrem de periculos și poate duce în cel mai scurt timp la pierderea conștienței și deces.

De aceea nu utilizați niciodată motorul în spații închise sau în zone prost ventilate (tuneluri, caverne, săpături prevăzute cu acoperișuri etc.).

Este necesară o atenție specială dacă motorul este utilizat în apropiere de oameni sau animale domestice.



Compactorul descris în prezentele instrucțiuni de utilizare este adecvat pentru utilizare în șanțuri și gropi cu o adâncime mai mică de înălțimea umărului, când trebuie să se respecte următoarele condiții-limită:

- lățimea săpăturii cel puțin 1,5 m
- adâncimea săpăturii maximum 3,0 m
- lungimea săpăturii libere cel puțin 10 m
- în săpătură există o ușoară adiere de vânt
- compactorul se va utiliza max. 4 x 15 minute pe tură, întrerupte de pauze (circa 1 oră de fiecare dată)

Dacă aceste condiții-limită nu sunt respectate, atunci în cadrul evaluării riscurilor administratorul utilajului trebuie să ia măsuri de securitate pentru evitarea intoxicației cu Co. De ex.:

- utilizarea de tehnologie de compactare care nu produce emisii
- ventilare prin presiune susținută de o suflantă în direcția longitudinală a săpăturii, cu ajutorul unui ventilator

Fără alte probe și măsuri, utilizarea de echipament de protecție pentru căile respiratorii în cazul prezentului compactor acționat cu benzină este **de regulă inadmisibilă!**

- întrucât CO se acumulează în sânge în cazul utilizărilor repetate
- filtrele CO au numai o durată de viață foarte scurtă

Instrucțiuni pentru întreținere și reparare

În cazul lucrărilor de întreținere și reparare este permis să se utilizeze numai **piese de schimb originale Weber**, pentru a se garanta funcționarea fiabilă și sigură.

Conductele elastice hidraulice trebuie verificate la intervale regulate de timp în conformitate cu regulile tehnicii, respectiv la intervale adecvate de timp, chiar și dacă nu se observă deficiențe relevante pentru siguranța în exploatare.

Lucrările de reglare, întreținere și inspecție conform prezentelor instrucțiuni de utilizare și întreținere trebuie să se efectueze cu respectarea termenelor prescrise. Aceste lucrări trebuie să fie efectuate numai de personal instruit corespunzător.

În cazul lucrărilor de reparații, întreținere sau inspecție trebuie să se asigure motorul compactorului contra pornirii involuntare.

Toate conductele sub presiune, în special conductele hidraulice și cele ale sistemului de injecție ale motorului de acționare trebuie să fie scoase de sub presiune înainte de lucrările de întreținere sau reparare.

În cazul lucrărilor de întreținere și reparare trebuie să se oprească compactorul pe o bază plană și rezistentă și să se asigure contra rostogolirii sau răsturnării.

La înlocuirea pieselor de schimb și modulelor constructive grele acestea trebuie să se asigure și să se ridice cu aparate de ridicate cu suficientă capacitate de ridicare. Trebuie să se aibă în vedere ca din piesele de schimb sau modulele constructive ridicate să nu rezulte niciun pericol.

Nu este permisă staționarea sau efectuarea de lucrări sub sarcinile suspendate.

 Lubrifianții și carburanții pot să producă cancer de piele în cazul contactului cu pielea. În cazul contactului cu pielea trebuie ca porțiunile de piele contaminate să se curețe fără întârziere cu produse de curățare adecvate.

Verificare

Compactoarele se verifică în funcție de necesitate, corespunzător condițiilor respective de utilizare și exploatare, însă cel puțin o dată pe an, de către un specialist, în ceea ce privește siguranța lor în exploatare. Rezultatele verificării trebuie constatate în scris și se păstrează cel puțin până la următoarea verificare.

Lucrări de curățare

Înainte de curățarea compactorului cu un echipament de curățare cu jet sub presiune trebuie să se asigure contra pătrunderii apei toate aparatele de comutație, legăturile dintre cabluri etc. accesibile, care conduc curentul electric, prin mascare cu bandă izolatoare.

Lucrările de curățare trebuie să fie efectuate numai în spații adecvate, admisibile în acest scop (printre altele dotate cu separatoare de ulei).

Gestionarea deșeurilor

Toți lubrifianții, combustibilii și materialele auxiliare trebuie să fie gestionați ecologic conf. prevederilor legale naționale specifice.

Informațiile importante pentru personalul operator și de întreținere sunt marcate cu pictograme.



Atenție! Substanțe nocive sau iritante!



Atenție! Zonă periculoasă



Atenție! Sarcini suspendate



Purtați protecție pentru auz



Obligație generală



Protecția mediului



Cască de protecție



Încălțăminte de protecție



Mănuși de protecție

Reprezentare grafică

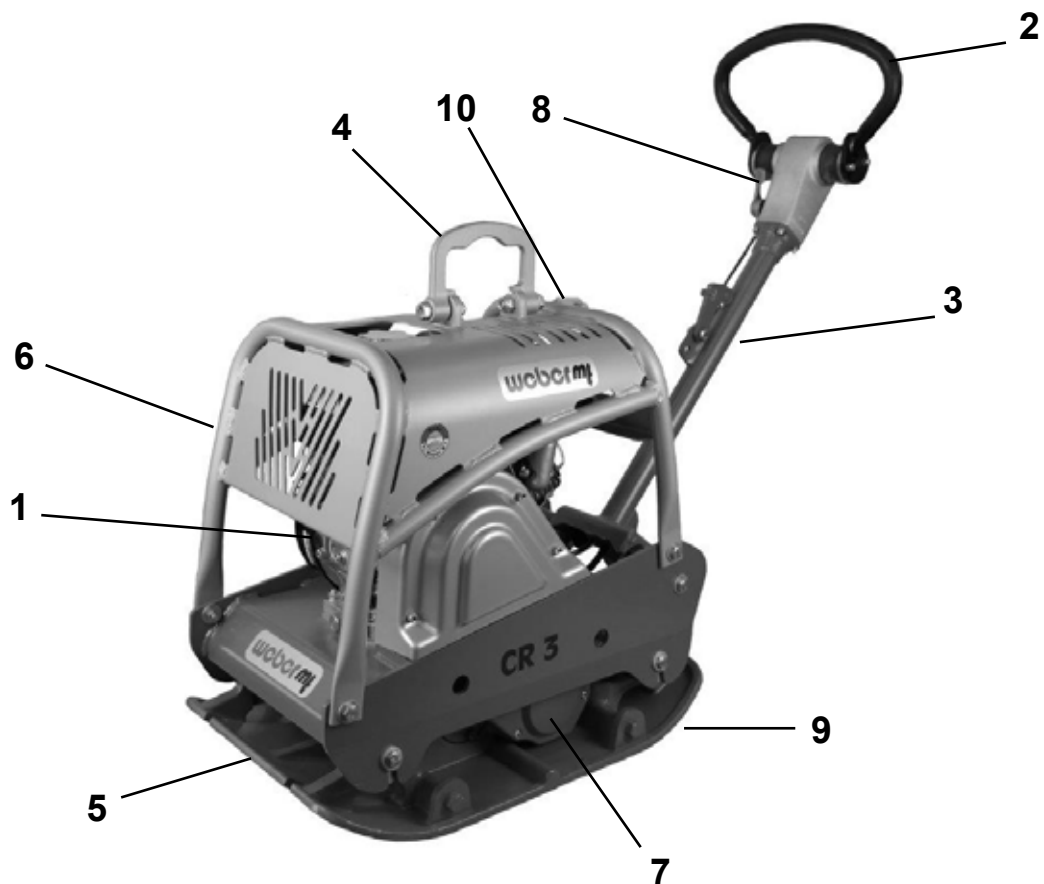

Vedere de ansamblu CR 3-II Hd

- 1 Motor
- 2 Ghidon pentru conducere
- 3 Bară de ghidare manuală
- 4 Ochi de prindere pentru ridicare cu o macara
- 5 Talpă
- 6 Cadru de protecție
- 7 Generator de vibrații
- 8 Manetă de accelerație
- 9 Plăci atașabile
- 10 Protecție pentru auz (etichetă) 

Descrierea mașinii

Compactorul tip CR 3-II Hd se utilizează pentru lucrările de compactare din construcția de drumuri și grădini.

Aționare

Aționarea se face cu un motor Honda pe benzină, răcit cu aer.

Transmiterea forței către excitator (generator de oscilații) se realizează mecanic prin intermediul unei curele trapezoidale.

Utilizare

Motorul Honda pe benzină se pornește cu ajutorul starterului cu șnur, reversibil, instalat. După pornirea motorului apare și vibrația prin intermediul ambreiajului centrifugal instalat la motor. Cu ajutorul manetei de accelerație se reglează turația motorului între mersul în gol și mersul la accelerație maximă.

Mersul înainte și înapoi al utilajului este controlat fără trepte cu ajutorul mânerului instalat la ghidonul cu care se conduce utilajul.

Date tehnice

	CR 3-II Hd
Greutate	
Greutate efectivă CECE, în kg (utilajul de bază)	203
Dimensiuni	
Lungimea totală (în mm)	1350
Lățime totală/cu plăci atașabile montate (în mm)	500/600/700
Înălțimea cu bara de ghidare manuală rabatată (în mm)	1060
Lungimea tălpii (în mm)	350
Suprafața de apăsare (în mm)	500x350
Aționare	
Fabricantul motorului	Honda
Tipul	GX 270
Putere la turația de lucru conform ISO 3046-1 (kW)	5,1
Procedeu de combustie	pe benzină, în 4 timpi
Turație de lucru (1/min)	3000
Viteză de deplasare (în funcție de tipul suprafeței de compactat, în m/min)	20
Capacitatea de a urca (în funcție de tipul suprafeței de compactat, în %)*	35
Randament/cu plăci atașabile montate (în m ² /h)	585/702/819
Vibrații	
Sistem	Vibrator cu doi arbori
Tipul de antrenare	Mecanică
Frecvență (în Hz)	80
Forța centrifugă (în kN)	35

	CR 3-II Hd
Nivel de zgomot conform directivei 2000/14/CE	
Nivel presiune acustică L_{PA} determinat conf. EN 500, în dB(A)	98
Nivel putere acustică L_{WA} determinat conf. EN ISO 3744 și EN 500, în dB(A)	108
Nivel vibrații	
Vibrații mână-braț valoare efectivă ponderată a accelerației determinată conf. EN 500, în m/s ²	2,0
 Respectarea nivelului de vibrații trebuie să se facă de către administratorul mașinii conform Directivei 2006/42/CE.	

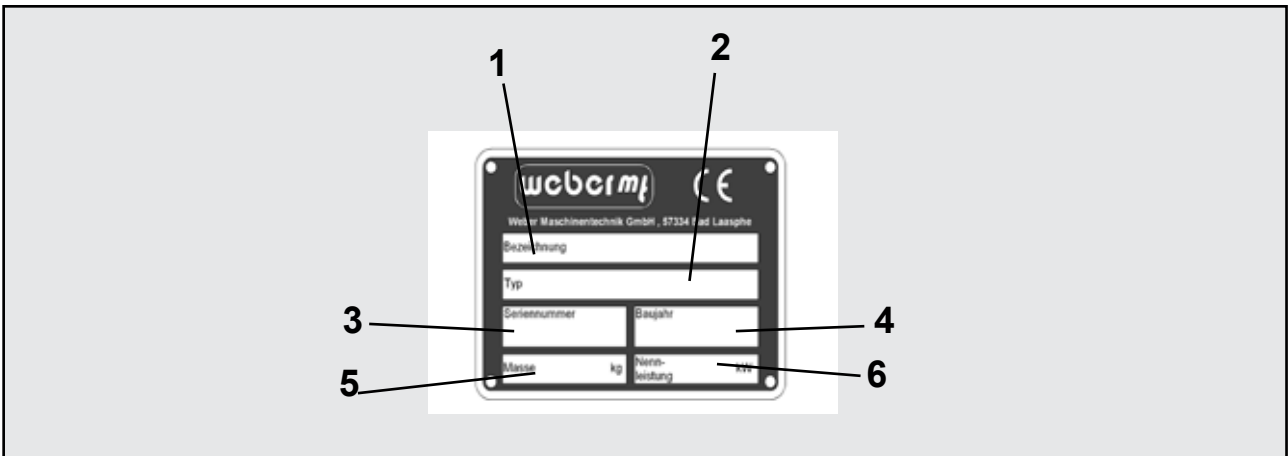

<p>1 Denumire</p> <p>.....</p>	<p>2 TIP</p> <p>.....</p>
<p>3 Număr de serie</p> <p>.....</p>	<p>4 An de construcție</p> <p>.....</p>
<p>5 Masa</p> <p>.....</p>	<p>6 Putere nominală kW</p> <p>.....</p>

Activități înainte de începerea lucrului

Transport

 În cazul transportului pe un vehicul, compactorul trebuie să se asigure cu materiale de fixare adecvate.

Se blochează bara de ghidare manuală (1) cu elementul de suport (2).

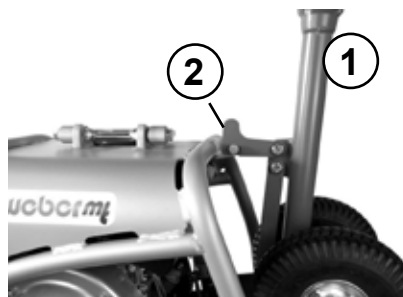

Cârligul macaralei se prinde de ochiul de prindere cu macaraua (3) și se ridică mașina până pe mijlocul de transport dorit.

 Trebuie să se utilizeze numai echipamente de ridicat cu o capacitate minimă de ridicare de 300 kg.

 Nu pășiți sub greutatea suspendată.

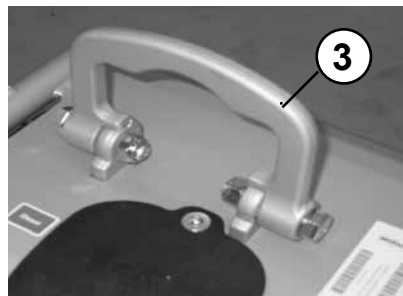

Transport cu roți pentru transport

Se blochează bara de ghidare manuală (4) cu elementul de suport (5).

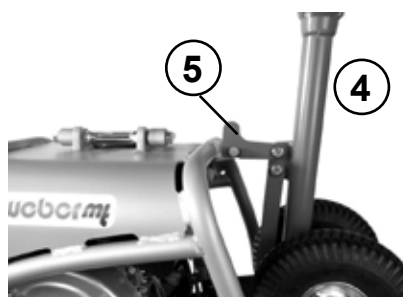

Mașina se înclină spre înainte.

 Pericol de răsturnare – Țineți seama de greutatea mașinii.



Se trage știftul de siguranță (6) din suport și se scoate roata (7).

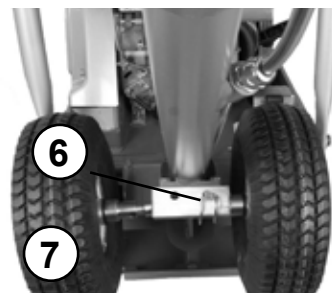

Roata (7) se fixează cu știftul de siguranță (6) pe placa de fund.

Se repetă procedura și pentru cealaltă parte.

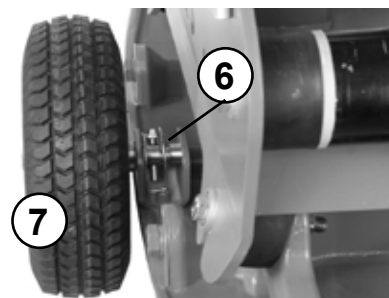

Mașina se așază pe roțile de transport.



Se aduce bara de ghidare manuală în poziția de ghidare și se blochează cu siguranța pentru transport (1).

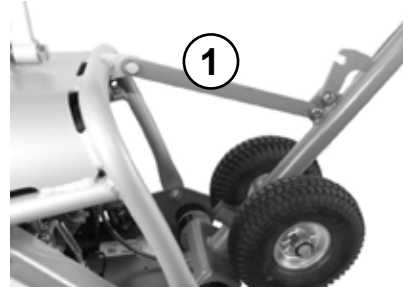

Mașina se înclină spre spate și se conduce cu mânerul.

 Aveți în vedere presiunea din cauciucurile roților de transport.



Reglarea barei de ghidare manuală

Înălțimea de lucru dorită a barei de ghidare manuală se ajustează cu șurubul de reglare (1).

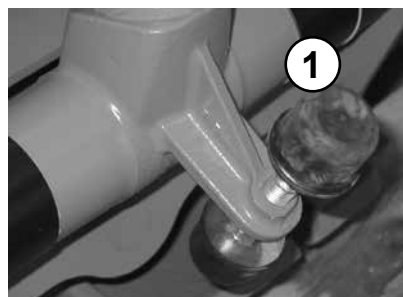

Verificarea nivelului de ulei de motor

Se scoate prin rotire joja de ulei din carterul motorului.



Nivelul corect de ulei este între marcajele de minim și maxim.



La atingerea marcajului de minim trebuie să se oprească imediat funcționarea motorului și să se completeze nivelul de ulei până la marcajul de maxim. Pericol de deteriorare a motorului în cazul coborârii nivelului de ulei sub cel minim în condiții nefavorabile de utilizare.

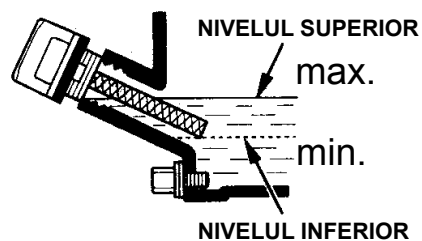

Verificarea rezervei de carburant

Se deschide capacul rezervorului și se îndepărtează, se verifică nivelul de umplere, dacă este cazul se umple cu carburant proaspăt, conform specificației, până la marginea de jos a ștuțului de umplere.



În cazul lucrărilor la instalația carburantului trebuie să existe pregătit la îndemână agent extingtor adecvat.



Se interzic focul, sursele deschise de lumină și fumatul!



Verificarea nivelului de ulei hidraulic

Nivelul uleiului hidraulic trebuie să se verifice la utilajul în stare caldă de funcționare. Bara de ghidare manuală trebuie să se afle în poziție de transport – adică rabatată în sus. Nivelul corect este atins de îndată ce uleiul este la mijlocul vizorului.

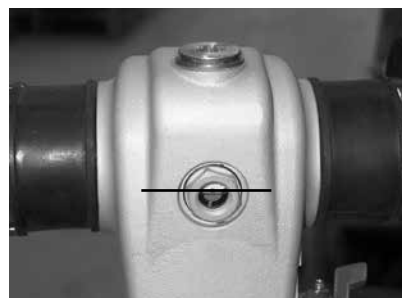

Montarea plăcilor atașabile

Șuruburile (1) de la plăcile atașabile (2) trebuie fixate cu un cuplu de strângere de 310 Nm.

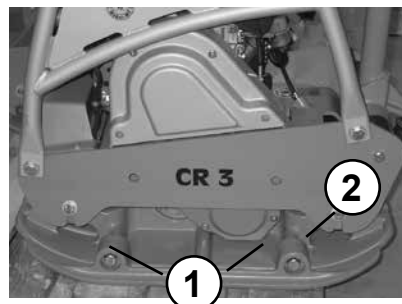

Montarea acoperirii de protecție

Acoperirea de protecție se fixează în față și în spate cu suportul, șuruburile, inelele elastice și piulițele la talpă.

 Aveți grijă ca acoperirea de protecție să stea sub talpa mașinii.



Pornirea

Butonul de pornire (3) se rotește în poziția 1.



Se împinge spre dreapta maneta de la robinetul pentru carburant (4).
Se împinge spre stânga maneta de șoc (5) (se închide).

 După ce motorul s-a încălzit se împinge maneta de șoc (5) spre dreapta (se deschide).

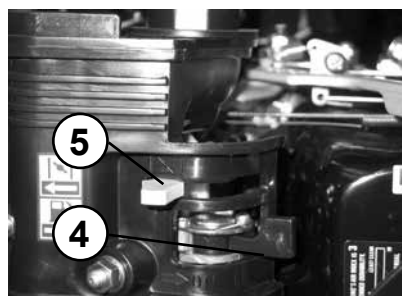

Maneta de accelerație se aduce în poziția de accelerație maximă.

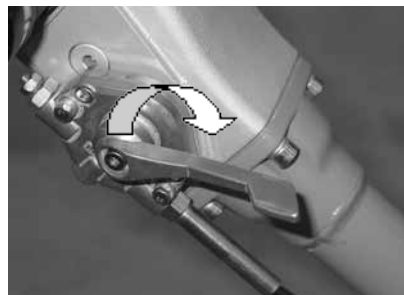

Se trage lent mânerul (1) al starterului cu șnur (2), până ce se simte rezistență.

Mânerul (1) se lasă să gliseze înapoi în poziția inițială, și apoi se trage de tot, energic, cu ambele mâini. Motorul se lasă câteva minute să se încălzească.



Operațiunea de compactare

Maneta de accelerație (3) se aduce în poziția de accelerație maximă.

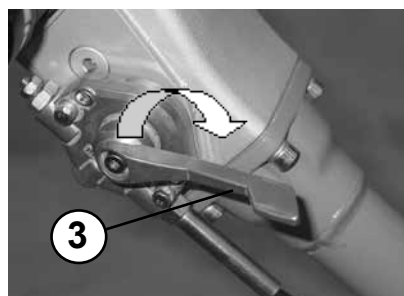

Cu mânerul (4) se reglează viteza de deplasare și direcția de deplasare.

 Mașina se conduce numai din mânerului de pe bara de ghidare manuală.



Scoaterea din funcțiune

Maneta de accelerație (1) se aduce în poziția de mers în gol.

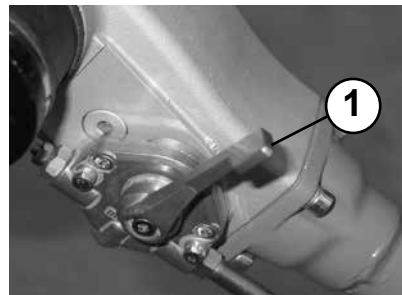

Se împinge spre stânga robinetul de carburant (2) (se închide).

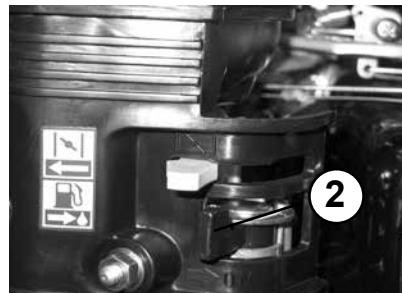

Butonul de pornire (3) se rotește în poziția „0”.







⚠ În cazul pauzelor de lucru, chiar dacă sunt numai de scurtă durată, mașina trebuie să fie scoasă din funcțiune.

⚠ Utilajele oprite, care reprezintă un obstacol, trebuie asigurate prin măsuri corespunzătoare.



Tabel de întreținere

Interval de întreținere	Zona de întreținut	Activitatea de întreținere
După primele 25 de ore de funcționare	Motor	<ul style="list-style-type: none"> – Se înlocuiește uleiul de motor – Se verifică jocul supapei, dacă este cazul se ajustează – Se restrâng toate îmbinările filetate
La fiecare 8 ore de funcționare/zilnic	Filtrul de aer	<ul style="list-style-type: none"> – Se curăță elementul filtrant, se verifică să nu fie deteriorat, dacă e cazul se înlocuiește
La fiecare 150 ore de funcționare/semestrial	Motor Transmisie	<ul style="list-style-type: none"> – Se înlocuiește uleiul de motor – Se înlocuiește filtrul de carburant – Se înlocuiește filtrul de ulei – Se controlează nivelul de ulei
La fiecare 150 ore de funcționare/anual	Transmisie Generatorul de vibrații	<ul style="list-style-type: none"> – Se schimbă uleiul – Se schimbă uleiul
La fiecare 250 ore de funcționare	Motor	<ul style="list-style-type: none"> – Se verifică jocul supapei, dacă este cazul se ajustează

-  Suplimentar pe lângă activitățile menționate în tabelul de întreținere de mai sus trebuie să se respecte și prescripțiile fabricantului motorului!
-  Efectuarea lucrărilor se va face cu scule corespunzătoare, iar prevederile referitoare la securitate din prezentele instrucțiuni de utilizare și întreținere trebuie să se respecte în timpul tuturor lucrărilor.
-  Toate lucrările de întreținere: Se aleg recipiente de colectare cu dimensiuni suficient de mari, încât să nu poată să ajungă ulei în sol. Uleiul uzat colectat se îndepărtează ecologic (ordonanța cu privire la uleiul uzat).
-  Uleiurile, unsoarele, cârpele îmbibate cu ulei, piesele înlocuite și murdare de ulei se vor îndepărta ecologic.
-  Lubrifianții și carburanții pot să producă cancer de piele în cazul contactului cu pielea. În cazul contactului cu pielea trebuie ca porțiunile de piele contaminate să se curețe fără întârziere cu produse de curățare adecvate.
-  În măsura în care sunt accesibile în cadrul lucrărilor de întreținere, toate îmbinările cu șurub se verifică să fie bine strânse și în stare corespunzătoare.

Lucrări de mentenanță

Înlocuirea uleiului de motor

Se îndepărtează joja de ulei.

Se înșurubează țeava de scurgere (1) la supapa de scurgere a motorului și se scurge uleiul.

 Uleiul de motor se scurge numai cu motorul cald.

După golirea completă se deșurubează țeava de scurgere de la supapa de scurgere și se umple cu ulei conform specificației.

 Pericol de arsuri din cauza uleiului fierbinte.

 În cazul lucrărilor în zona compartimentului motorului există pericol de arsuri!

 Lubrifianții și carburanții pot să producă cancer de piele în cazul contactului cu pielea. În cazul contactului cu pielea trebuie ca porțiunile de piele contaminate să se curețe fără întârziere cu produse de curățare adecvate.

 Uleiurile, unsoarele, cârpele îmbibate cu ulei, piesele înlocuite și murdare de ulei se vor îndepărta ecologic.

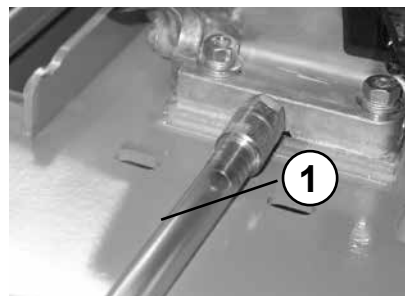

Curățarea/înlocuirea cartușului filtrului de aer

Se deșurubează capacul filtrului de aer (2).

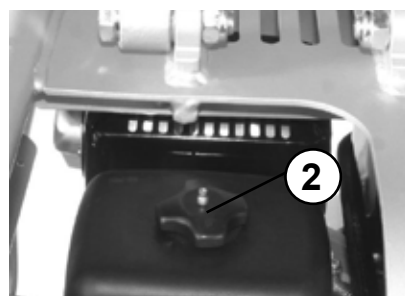

Se scoate elementul filtrant din carcasa filtrului de aer. Elementul filtrant se curăță conf. prescripțiilor fabricantului motorului, în caz de deteriorare sau îmbăcsire extremă se înlocuiește.

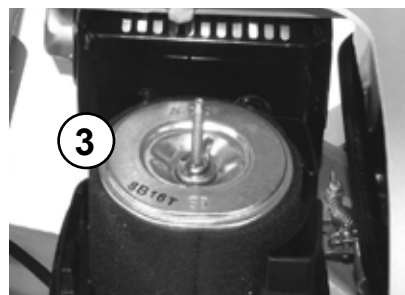

Înlocuirea uleiului din generatorul de vibrații

Se îndepărtează șurubul pentru golirea uleiului (1) și se scurge uleiul.

Pentru umplere – se înclină ușor mașina și se umple prin orificiul de scurgere ulei proaspăt conform tabelului cu cantitățile de umplere.



Se alege un recipient de colectare cu dimensiuni suficient de mari, încât să nu poată să ajungă ulei în sol. Uleiul uzat colectat se îndepărtează ecologic (ordonanța cu privire la uleiul uzat).



Petele de ulei, resp. reziduurile de ulei se colectează/șterg și cârpele de ștergere se gestionează ecologic ca deșeuri.

Verificarea curelei trapezoidale

Se îndepărtează protecția de la cureaua trapezoidală (2).

Cureaua trapezoidală (3) se verifică să nu aibă crăpături, margini rupte sau să nu prezinte uzură.

În cazul uzurii prea accentuate – cureaua trapezoidală se înlocuiește conform instrucțiunilor pentru reparații.

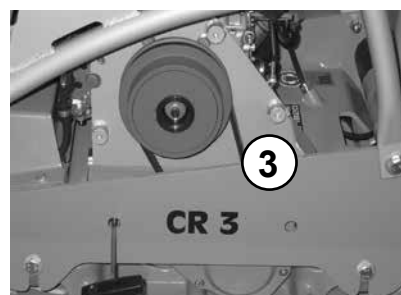
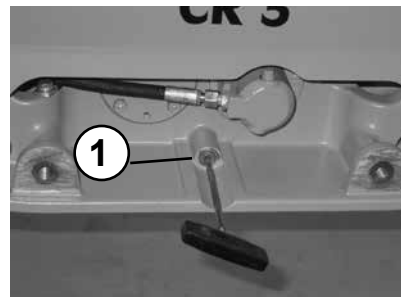

Lubrifianti și carburanți, tipuri și cantități

Modul constructiv	Lubrifiant/carburant		Cantitate (debit)
	Vară	Iarnă	CR 3-II Hd
		Calitate	
Motor Ulei de motor	SAE 10 W 40 (10 ~ +50 °C) API – CD CE-CF-CG sau SHPD sau CCMC – D4 – D5 – PD2		0,9 l
Rezervorul de carburant	Benzină fără plumb		3,0 l
Vibrator	Ulei de transmisie integral sintetic API GL-5/GL-4 prima umplere Fuchs Titan SINTOPOID LS SAE 75W-90		0,75 l
Transmisie	Ulei de transmisie conform DEXRON II-D-ATF umplere inițială Fuchs Titan ATF 3000 sau echivalent		în funcție de necesitate

Identificarea defecțiunilor

Defect	Cauză posibilă	Remediere
Compactorul nu poate fi pornit	Eroare de operare	Se realizează operația de pornire conform descrierii
	Lipsă de carburant	Se verifică rezerva de carburant
	Filtrul de carburant este îmbâcsit	Se înlocuiește filtrul de carburant
	Filtrul de aer este îmbâcsit	Se curăță/înlocuiește cartușul filtrului de aer
Nu există vibrație/ nu există avans sau avansul este insuficient	Cureaua trapezoidală de transmitere a vibrațiilor este defectă	Se înlocuiește cureaua trapezoidală de transmitere a vibrațiilor
Compactorul nu pornește	Nivelul de ulei hidraulic din bara de ghidare manuală nu este corect	Se verifică nivelul de ulei Se corectează nivelul de ulei

Măsuri pentru depozitare mai îndelungată (mai lungă de 1 lună)

Întregul compactor	<ul style="list-style-type: none">– Se curăță temeinic– Se verifică din punct de vedere al etanșării– În caz de scurgeri – se remediază deficiențele constatate
Rezervorul de carburant	<ul style="list-style-type: none">– Se scurge carburantul și se umple cu carburant curat până la marginea de jos a ștuțului de umplere
Motor	<ul style="list-style-type: none">– Se verifică nivelul de ulei, eventual se umple până la marcajul superior de nivel de umplere– Filtrul de aer se verifică, se curăță, dacă este cazul se înlocuiește– Filtrul de carburant se verifică, dacă este cazul se înlocuiește
Toate piesele neizolate/maneta de accelerație/cabluri de accelerație/bolțuri de siguranță	<ul style="list-style-type: none">– Se ung/gresează
Bateria starterului (dacă există)	<ul style="list-style-type: none">– Se demontează bateria– Se verifică nivelul de acid, în cazul nivelului prea mic de acid se completează cu apă distilată până la marcajul de max.– Se depozitează într-un spațiu de depozitare ferit de îngheț– Se conectează la un aparat pentru încărcare permanentă



Dacă mașina trebuie să se depoziteze pe o perioadă mai lungă de șase luni, trebuie să se stabilească cu departamentul Weber MT de service alte măsuri suplimentare necesare.



Weber Maschinentechnik GmbH

În cazul în care aveți întrebări, sugestii, probleme etc. vă rugăm să vă adresați la una dintre adresele de mai jos:			
în Germania	WEBER Maschinentechnik GmbH Im Boden 5–8, 10 57334 Bad Laasphe-Rückershausen	Telefon Fax E-mail	+49 (0) 2754 - 398-0 +49 (0) 2754 - 398101 – Centrala +49 (0) 2754 - 398102 – Linie directă pt. piese de schimb g.voelkel@webermt.de
în Franța	WEBER Technologie SARL 14' rue d' Arsonval 69680 Chassieu	Telefon Fax E-mail	+33 (0) 472 - 791020 +33 (0) 472 - 791021 france@webermt.com
în Polonia	WEBER Maschinentechnik Sp. zo.o. Ul. Jeziorki 86 02-863 Warszawa (Varșovia)	Telefon Fax E-mail	+48 (0) 22 - 739 70 - 80 +48 (0) 22 - 739 70 - 81 +48 (0) 22 - 739 70 - 82 info@webermt.com.pl
în Cehia	WEBER MT s.r.o. V Pískovně 2054 278 01 Kralupy nad Vítavou	Telefon E-mail	+42 (0) 776 222216 +42 (0) 776 222261 info@webermt.cz
în SUA și Canada	WEBER MT 4717 Broadmoor Ave. SE. Suite B Grand Rapids, MI 49512	Telefon Fax E-mail	+1 (207) - 947 - 4990 +1 (207) - 947 - 5452 sales@webermt.us service@webermt.us

> Plăci vibratoare

> Maiuri compactoare vibratoare

> Compactoare cu cilindri vibratorii

> Mașini pentru tăierea rosturilor

> Vibratoare interne pentru beton și convertizoare



Weber MASCHINENTECHNIK GmbH

Im Boden

57334 Bad Laasphe-Rückershausen

Telefon +49 (0) 27 54 / 398 0 – Fax +49 (0) 27 54 / 398 101